

## WD-service en -ondersteuning

Mocht u tegen een probleem aanlopen, geeft u ons dan eerst de kans om deze te adresseren voordat u dit product retourneert. De meeste technische vragen kunnen worden beantwoord via onze knowledge base of de ondersteuning via onze emailservice op [support.wdc.com](mailto:support.wdc.com). Als het antwoord niet aanwezig is, of als het uw voorkeur geniet, neemt u dan contact op met WD via het voor u beste onderstaande telefoonnummer.

Uw product bevat tijdens de garantieperiode 30 dagen gratis telefonische ondersteuning. Deze periode van 30 dagen begint op de dag dat u voor het eerst telefonisch contact hebt met de technische ondersteuning van WD. Ondersteuning via email is gratis gedurende de gehele garantieperiode en onze uitgebreide knowledge base is 24/7 beschikbaar. Om ons te helpen u geïnformeerd te houden over nieuwe functies en diensten vragen wij u uw product online te registreren op <https://www.wdc.com/register>.

### Toegang tot online ondersteuning

Bezoek onze website voor productondersteuning op [support.wdc.com](http://support.wdc.com) en maak een keuze uit deze onderwerpen:

- **Downloads** - Download drivers, software, en updates voor uw WD-product.
- **Registratie** - Registreer uw WD-product om de nieuwste updates en speciale aanbiedingen te ontvangen.
- **Garantie & RMA-diensten** - Ontvang garantie, productvervanging (RMA), RMA-status, en informatie over herstel van gegevens.
- **Knowledge Base** - Zoek op sleutelwoord, zinsdeel, of answer-ID.
- **Installatie** - Ontvang online installatiehulp voor uw WD-product of software.

NLD

### Contact opnemen met de technische ondersteuning van WD

Zorg dat u het serienummer van uw WD-product en informatie over de versie van uw systeemhardware en -software bij de hand hebt wanneer u voor ondersteuning contact met WD opneemt.

Noord Amerika		Pacifisch Azië	
Engels	800.ASK.4WDC (800.275.4932)	Australië	1 800 42 9861
Spaans	800.832.4778	China	800 820 6682/+65 62430496
		Hong Kong	+800 6008 6008
		India	1 800 11 9393 (MNTL)/1 800 200 5789 (Vertrouwen) 011 26384700 (Pilotlijn)
<b>Europa (zonder kosten)*</b>	00800 ASK4 WDEU (00800 27549338)	Indonesië	+803 852 9439
		Japan	00 531 650442
<b>Europa</b>	+31 880062100	Korea	02 703 6550
<b>Midden Oosten</b>	+31 880062100	Maleisië	+800 6008 6008/1 800 88 1908/+65 62430496
<b>Afrika</b>	+31 880062100	Filippijnen	1 800 1441 0159
		Singapore	+800 6008 6008/+800 608 6008/+65 62430496
		Taiwan	+800 6008 6008/+65 62430496

\* *Gratis telefoonnummer beschikbaar in de volgende landen: Oostenrijk, België, Denemarken, Frankrijk, Duitsland, Ierland, Italië, Nederland, Noorwegen, Spanje, Zweden, Zwitserland, Verenigd Koninkrijk.*

## Inhoud van het pakket

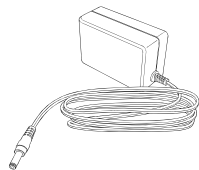
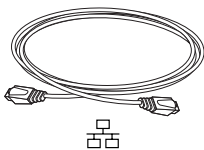
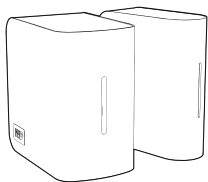

Netadapter\*

\*Zie de volledige gebruikershandleiding op de software CD voor meer informatie over algemene configuraties van netadapters

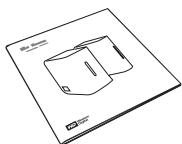

## Over uw WD-product

**Belangrijk:** Zie de gebruikershandleiding op de bij dit pakket meegeleverde cd voor meer gedetailleerde informatie over het gebruik van My Book World Edition.

### Inhoud van het pakket

- Netwerk harde schijf (model enkele of dubbele schijf)
- Installatie-CD met software en gebruikershandleiding
- Ethernet-kabel
- Netadapter
- Beknopte installatiegids

### Optionele accessoires

Ga voor meer informatie over optionele accessoires voor dit product naar [shopwd.com](http://shopwd.com) (alleen voor de V.S.). Ga als u buiten de V.S. woont, naar [support.wdc.com](http://support.wdc.com).

### Systeemvereisten

- Ethernet-verbinding (netwerkadapter, router, schakelaar of hub)
- Windows® XP/Vista; Mac OS® X Tiger® of Leopard®
- Webbrowser (Internet Explorer 6.0 SP1 en hoger op Windows-platforms die ondersteund worden door dit product, Safari 2.0 en hoger op Mac-platforms die ondersteund worden door dit product, Firefox 2.0 en hoger op ondersteunde Windows- en Mac-platforms)
- Adobe Flash ActiveX 9 of hoger (vereist voor WD Discovery™)
- Breedbandinternetverbinding

*Opmerking:* Afhankelijk van uw hardwareconfiguratie en besturingssysteem kan de compatibiliteit afwijken.

**Belangrijk:** Voor de beste prestaties en hoogste betrouwbaarheid is het raadzaam de nieuwste updates en Service Packs (SP) te installeren. Voor Windows, klik op **Start > All Programs > Windows Update**. Ga voor Mac naar het menu **Apple** en selecteer **Software Update**.

### Schijfindelings

My Book World Edition is een configuratie met enkelvoudige schijf. My Book World Edition II is een systeem met dubbele schijf die voor extra gegevensbescherming vooraf geconfigureerd is tot RAID 1 (gespiegelde) modus. Als één schijf uitvalt in RAID 1, werkt het systeem nog steeds en blijven uw gegevens behouden. U kunt de uitgevallen schijf vervangen en het systeem herstellen. My Book World Edition II ondersteunt eveneens RAID 0 (Striped) modus voor maximale capaciteit en betere prestaties. Zie de volledige gebruikershandleiding op de software-cd voor meer informatie over hoe u RAID op My Book World Edition II beheert.

## Voor- en achterkant

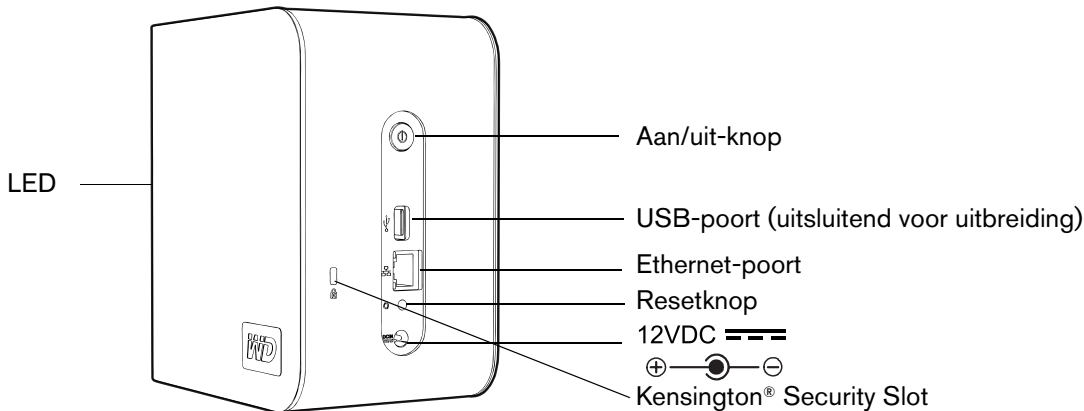

## Stap 1: Sluit My Book World Edition op het netwerk aan

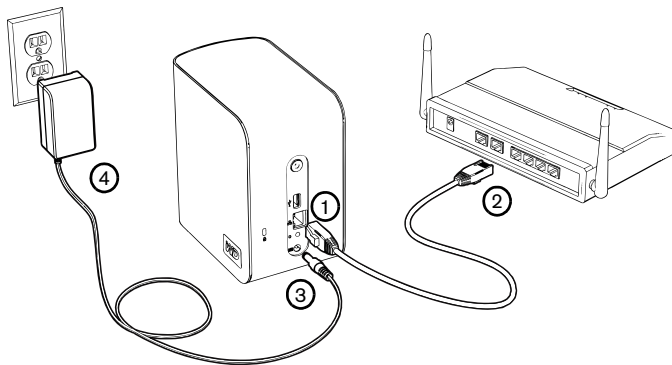

1. Sluit het ene uiteinde van de Ethernet-kabel aan op de Ethernet-poort aan de achterkant van het My Book-apparaat.
2. Sluit het andere uiteinde van de Ethernet-kabel rechtstreeks aan op een LAN-poort in een router of netwerkschakelaar.
3. Steek het uiteinde van de adapter in de gelijkstroomaansluiting op de achterkant van het My Book-apparaat.
4. Steek de netadapter in een stopcontact. Het My Book-apparaat start automatisch op.

**Belangrijk:** Wacht tot het My Book-apparaat volledig is opgestart (duurt ongeveer drie minuten), voordat u het apparaat gaat configureren. Druk tijdens het opstarten niet op de aan-/uitknop. Het onderste LED aan de voorkant van het My Book-apparaat brandt volledig.

## Stap 2: Benader My Book World Edition op het netwerk

Volg onderstaande stappen om uw My Book World Edition met behulp van WD Discovery gemakkelijk op het lokale netwerk (LAN) in Windows XP/Vista te vinden. Spring naar pagina 47 voor Mac Leopard-instructies en pagina 48 voor Mac Tiger-instructies.

*Opmerking:* De WD Discovery-applicatie op de bijgeleverde cd dient op iedere pc in het LAN geïnstalleerd te zijn waarop u van plan bent toegang tot uw My Book World Edition te krijgen.

### Windows XP/Vista

1. Schakel de computer in en wacht tot het besturingssysteem is geladen.
2. Plaats de software-cd in het cd-romstation.  
*Opmerking:* Als Automatisch afspelen is uitgeschakeld op de computer, moet u de hulpprogramma's handmatig installeren. Klik op **Start** en wijs naar **Computer** (Windows Vista) of **Deze computer** en dubbelklik op Setup.exe in de hoofdmap van de cd.
3. *Windows Vista:* Klik op **Run setup.exe**, en vervolgens op **Toestaan**.
4. Klik op **Accept** (Accepteren) in het venster Terms of Agreement.
5. Als u het My Book-apparaat correct hebt aangesloten, zoals is weergegeven in het venster Connect, klikt u op **Next** (Volgende).
6. Het installatievenster voor applicaties wordt geopend en toont een lijst met opties. Klik op **WD Discovery Tool**.

7. Klik op **Map Network Drive** in de lijst Things To Do (Nog te doen).



8. Klik op **Yes** (Ja).
9. Alle sharemappen die beschikbaar zijn op het apparaat, worden automatisch als netwerkschijven toegewezen. Beschikbare stationsletters worden in omgekeerde alfabetische volgorde toegewezen, vanaf Z dus. Wanneer het toewijzen voltooid is, verschijnen de gedeelde mappen als netwerkstations in het venster WD Discovery.



10. Klik op **Start > Computer** (Windows Vista) of **My Computer** (Windows XP). De netwerkschijven verschijnen. U kunt nu met Deze computer of met Windows Explorer bestanden slepen en in de netwerkschijvenmappen neerzetten. Zie de volledige gebruikershandleiding op de cd voor alle andere basisfuncties en geavanceerde functies voor apparaatbeheer.

## Macintosh Leopard

1. Schakel de computer in en wacht tot het besturingssysteem is geladen.
2. Open Finder.
3. In Finder, klik op **mybookworld** in de Shared list (indien noodzakelijk, klik op **All** (alles) en dubbelklik vervolgens op **mybookworld**).

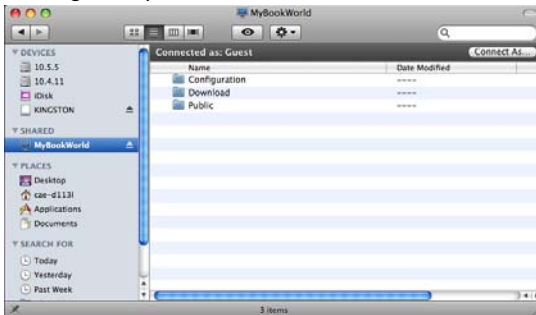

*Opmerking:* Configuratie is een alleen-lezen share met slechts een Help-bestand en de aanmeldingspagina.

4. Dubbelklik op de Public share en klik vervolgens op **OK**. Afhankelijk van uw voorkeursinstellingen kan de share als een gedeelde pictogram op het bureaublad verschijnen. Voor instructies over het maken van een alias om het pictogram van een gedeeld station permanent op het bureaublad te zetten, gaat u naar [support.wdc.com](http://support.wdc.com) en zoekt u de knowledge base af voor Answer ID 2541.

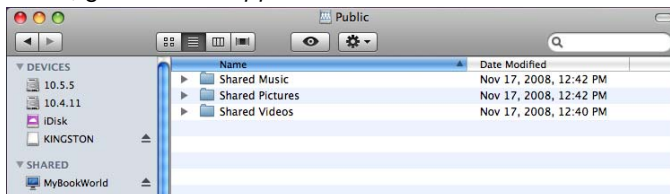

5. Met behulp van Finder kunt u nu bestanden naar de gedeelde mappen slepen en daarin plaatsen. Zie de volledige gebruikershandleiding op de software-cd voor alle andere basisfuncties en geavanceerde functies voor apparaatbeheer.

## Macintosh Tiger

1. Schakel de computer in en wacht tot het besturingssysteem is geladen.
2. Open Finder. Klik op Network, en dubbelklik daarna op het pictogram Mybookworld.



3. Tik "admin" in de velden **Name** (Naam beheerder) en **Password** (Wachtwoord) en klik op **Connect** (Aansluiten).

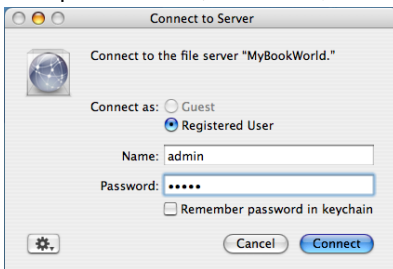

4. Zorg ervoor dat **shares** in de lijst **Select the volumes to mount** (selecteer de te koppelen volumes) gemarkeerd is, en klik daarna op **OK**.

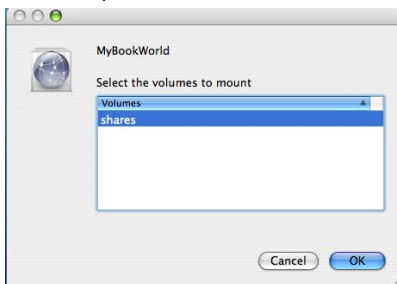

*Opmerking:* Afhankelijk van uw voorkeursinstellingen kan de share als een gedeelde schijfpictogram op het bureaublad verschijnen. Voor instructies over het maken van een alias om het pictogram van een gedeeld station permanent op het bureaublad te zetten, gaat u naar [support.wdc.com](http://support.wdc.com) en zoekt u de knowledge base af voor Answer ID 2541.

5. In Finder, klik op **shares** om de Download- en Publieke mappen weer te geven.

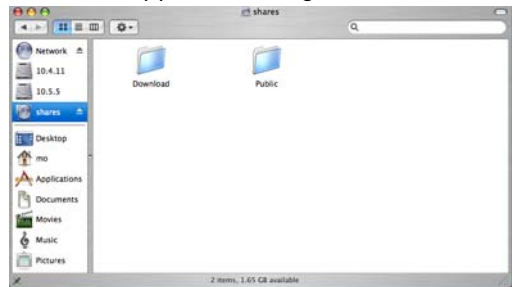

6. Dubbelklik op de publieke map. Met behulp van Finder kunt u nu bestanden naar de gedeelde mappen slepen en daarin plaatsen. Zie de volledige gebruikershandleiding op de software-cd voor alle andere basisfuncties en geavanceerde functies voor apparaatbeheer.



# Wettelijke conformiteit

## FCC Klasse B-informatie

Dit apparaat is getest en in overeenstemming bevonden met de eisen voor een digitaal apparaat van Klasse B, conform Deel 15 van de FCC-bepalingen. Deze normen bieden redelijke garantie tegen schadelijke storingen bij installatie in een woonomgeving. Dit toestel genereert, gebruikt, en kan radiofrequentie-energie uitstralen en kan, indien niet conform de instructies geïnstalleerd en gebruikt, ernstige storing van radio- of televisieontvangst veroorzaken. Er is echter geen garantie dat er geen storing zal optreden in een bepaalde installatie. Indien zonder de uitdrukkelijke goedkeuring van WD veranderingen of wijzigingen worden uitgevoerd, kan het recht op het gebruik van het apparaat komen te vervallen.

De bijgeleverde Ethernet-kabel moet worden gebruikt tussen de eenheid- en de netwerkverbinding om te voldoen aan FCC Deel 15, Klasse B en EN-55022 Klasse B.

## ICES/NMB-003-Conformiteit

Cet appareil de la classe B est conforme à la norme NMB-003 du Canada.

Dit apparaat voldoet aan de Canadese ICES-003 Klasse B-norm.

## Veiligheidsnaleving

Goedgekeurd voor de VS en Canada. CAN/CSA-C22.2 No. 60950-1, UL 60950-1: Safety of Information Technology Equipment.

Approuvé pour les États-Unis et le Canada. CAN/CSA-C22.2 No. 60950-1 : Sécurité d'équipement de technologie de l'information.

Dit product moet worden gevoed door een dubbel geïsoleerde, geregistreerde stroombron met beperkt vermogen, of een direct aansluitbare voedingseenheid gemarkeerd met "Klasse 2".

## CE-compliance voor Europa

Voldoet voor zover van toepassing aan EN55022 voor RF-emissies en EN50082-55024 voor generische immuniteit en aan EN-60950 voor veiligheid.

## VCCI-aankondiging (uitsluitend Japan)

この装置は、情報処理装置等電波障害自主規制協議会（VCCI）の基準に基づいたクラスB情報技術装置です。この装置は、家庭環境で使用することを目的としていますが、この装置がラジオやテレビジョン受信機に近接して使用されると、受信障害を引き起こすことがあります。取扱説明書に従って正しい取り扱いをして下さい。

Dit is een Klasse B-product volgens de norm van het Voluntary Control Council voor interference (VCCI) voor informatietechnologische apparatuur. Als dit apparaat in huishoudelijke omgeving de buurt van een radio of televisie wordt gebruikt, kan het verstoringen veroorzaken. Installeer en gebruik de apparatuur volgens de instructiehandleiding.

## MIC-aankondiging (alleen de Republiek Korea)

기종별	사용지 안내
B급 기기 (가정용 정보통신기기)	이 기기는 가정용으로 전자파 적합증을 할 기기로서 주거지역에서는 물론 모든 지역에서 사용할 수 있습니다.

Klasse B apparaat 1. Dit apparaat is goedgekeurd voor niet-zakelijke doeleinden en mag overal worden gebruikt, inclusief woonomgevingen.

## Compliance met milieuwetten (China)

器件类型	元素						
	PB	Hg	Cd	Cr VI	PBB	PBDE	
PCB	○	○	○	○	○	○	
前盖 (外壳+前面)	○	○	○	○	○	○	
机械装配 (HDD 托架+EMI)	○	○	○	○	○	○	
处理器模块	○	○	○	○	○	○	
Oxford SOC	○	○	○	○	○	○	
电池	X	○	○	○	○	○	
存储设备: HDD	X	○	○	○	○	○	

○: 符合RoHS指令限制有害物质含量标准(有害物质限制指令); X: 不符合RoHS指令限制有害物质含量标准(有害物质限制指令)  
X: 不符合RoHS指令限制有害物质含量标准(有害物质限制指令); ○: 符合RoHS指令限制有害物质含量标准(有害物质限制指令)

# GNU General Public License (“GPL”)

Firefox ingebouwd in My Book World Edition bevat software die door derden auteursrechtelijk wordt beschermd en onder licentie is van de GPL (“GPL-software”). In overeenstemming met de GPL: 1) kan de broncode voor de GPL-software worden verkregen via [support.wdc.com/download/gpl](http://support.wdc.com/download/gpl); 2) mag u de GPL-software opnieuw gebruiken, opnieuw distribueren en wijzigen; 3) wordt de GPL-software in deze staat aangeboden, zonder enige garantie, uitdrukkelijk of impliciet, inclusief, maar niet beperkt tot, de aangegeven garanties van verkoopbaarheid en geschiktheid voor een bepaald doel, zover is toegestaan door de toepasselijke wetgeving; en 4) wordt er een exemplaar van de GPL op de bijgesloten cd meegeleverd, dat ook verkrijgbaar is via [www.gnu.org](http://www.gnu.org), en kan worden gevonden op [support.wdc.com/download/gpl](http://support.wdc.com/download/gpl).

## Garantie-informatie

### Service verkrijgen

WD waardeert u als klant en stelt alles in het werk om u de beste service te leveren. Mocht dit product onderhoud vereisen, neem dan contact op met de leverancier van wie u het product gekocht hebt of bezoek onze website voor productondersteuning op [support.wdc.com](http://support.wdc.com) voor informatie over het verkrijgen van service of een Return Material Authorization (RMA; toestemming tot retournering van materiaal). Als wordt vastgesteld dat het product mogelijk defect is, ontvangt u een RMA-nummer en instructies voor het retourneren van het product. Retourzendingen waarvoor geen voorafgaande toestemming is verkregen (m.a.w. zonder RMA-nummer) worden op kosten van de koper geretourneerd. Retourzendingen met voorafgaande toestemming moeten op kosten van het adres dat in de verzenddocumentatie vermeld staat. U dient de originele doos en verpakkingsmaterialen te bewaren voor opslag of verzending van uw WD product. Als u exact wilt weten hoe lang de garantie geldig is, controleert u de vervaldatum van de garantie (serienummer vereist) op [support.wdc.com](http://support.wdc.com). WD aanvaardt geen aansprakelijkheid voor verlies van gegevens (ongeachte de oorzaak), herstel van verloren gegaane gegevens of gegevens die zijn opgeslagen op producten die aan haar in bewaring zijn gegeven.

### Beperkte garantie

WD garandeert dat het Product, bij normaal gebruik vrij zal zijn van materiële en de afwerking betreffende defecten voor een periode van drie (3) jaar, tenzij de wet anders voorschrijft en voldoet aan de specificaties van VDD dienaangaande. Deze beperkte garantieperiode start op de aankoopdatum zoals vermeld op de kassabon. WD is niet aansprakelijk voor producten die worden geretourneerd wanneer WD bepaalt dat het product van WD is gestolen of dat het genoemde defect a) niet aanwezig is, b) niet op redelijke wijze kan worden verholpen door schade die zich heeft voorgedaan voordat WD het product ontving of c) te wijten is aan misbruik, onjuiste installatie, wijziging (inclusief verwijdering of vernietiging van labels en het openen of verwijderen van externe behuizingen, inclusief het bevestigingsframe, tenzij het product op de lijst voor producten met beperkte onderhoudsmogelijkheden voor gebruikers staat en de specifieke wijziging binnen de van toepassing zijnde instructies valt, zoals beschreven op [support.wdc.com](http://support.wdc.com)), ongeluk of verkeerde hantering terwijl het product in het bezit is van iemand anders dan WD. Onderhevig aan de bovenstaande beperkingen betreft de enige en uitsluitende garantie waartoe u gerechtigd bent het herstel of de vervanging van het product tijdens de hierboven vermelde garantieperiode, en dit naar goeddunken van WD. De bovenstaande door WD geboden garantie geldt voor herstel of vervanging van producten voor het resterende deel van de oorspronkelijke garantieperiode, dan wel negentig (90) dagen vanaf de datum van verzending van een hersteld of vervangen product, afhankelijk van welke periode het langste is.

De voorgaande beperkte garantie is de enige garantie die door WD geboden wordt en geldt uitsluitend voor producten die als nieuw verkocht worden. De in deze garantievoorwaarden geboden verhaalsmogelijkheden (vervanging a) alle andere verhaalsmogelijkheden en garantievormen, hetzij uitdrukkelijk, impliciet of statutair, inclusief maar niet beperkt tot, toevallige, gevolg- of speciale schade, financiële verliezen, winstderiving of gemaakte kosten, of verloren gegevens als gevolg van of in verband met de aankoop, het gebruik of de prestatie van het product, zelfs indien WD is gewezen op de mogelijkheid van zulke schade. In de Verenigde Staten staan sommige staten uitsluiting of beperking van incidentele of gevolgschade niet toe, zodat het mogelijk is dat de bovenstaande beperkingen in uw geval niet gelden. Deze garantie biedt u specifieke rechten, en het is mogelijk dat u nog andere rechten hebt, omdat deze van staat tot staat verschillen.

### Western Digital

20511 Lake Forest Drive  
Lake Forest, California 92630  
U.S.A.

Western Digital, WD en het WD-logo en My Book zijn gedeponeerde handelsmerken en World Edition and WD Discovery zijn handelsmerken van Western Digital Technologies, Inc. Eventuele andere merken in dit document behoren toe aan andere bedrijven. Specificaties onderhevig aan wijzigingen zonder voorafgaande kennisgeving.

© 2008 Western Digital Technologies, Inc. Alle rechten voorbehouden.